

Габаритные размеры Модель SFBS-18-02

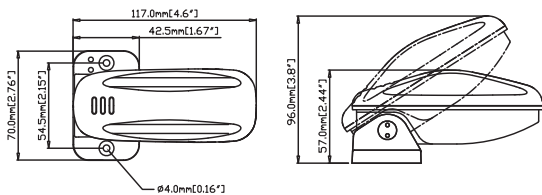

ПРЕДУПРЕЖДЕНИЕ Для правильной работы переключатель должен устанавливаться на уровне или выше уровня водозаборника помпы.



ПРЕДУПРЕЖДЕНИЕ Прокладывайте всю электропроводку выше ватерлинии. Провода необходимо соединять разъемами и защищать соединения водостойким герметиком.



Все места прохода проводов через переборки необходимо герметизировать.

ПРОВЕРКА РАБОТЫ ПЕРЕКЛЮЧАТЕЛЯ

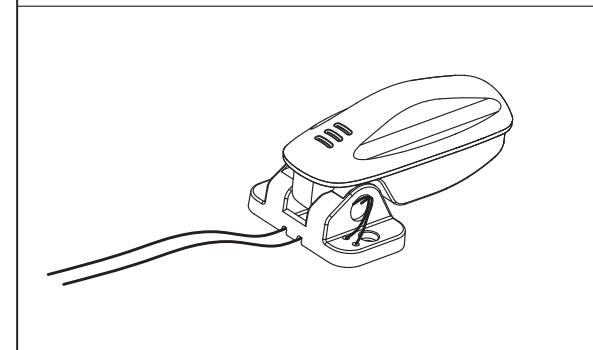
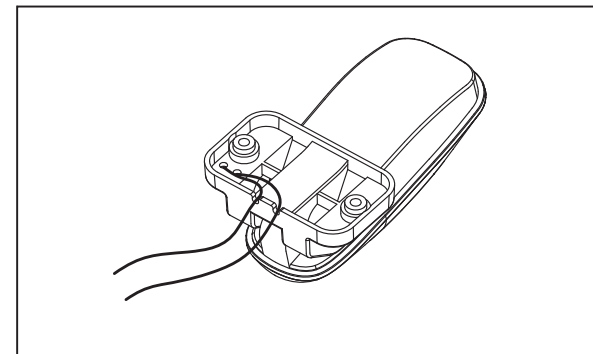
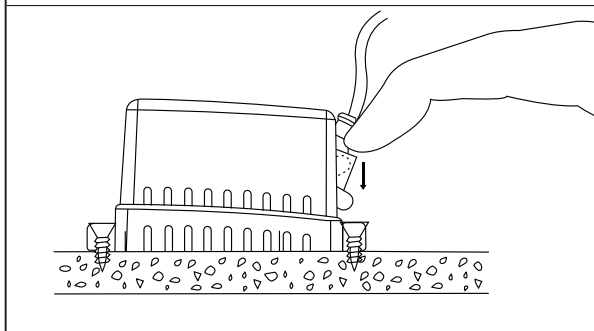
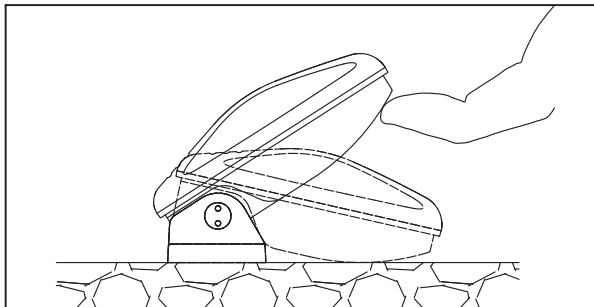

ВНИМАНИЕ Во избежание повреждений подключайте устройство только через предохранитель заданного номинала. В случае короткого замыкания неправильно подобранный предохранитель вызывает риск повреждения помпы, возможные травмы и/или опасность возгорания.

Модель	Напряжение	Сечение провода	Длина провода	Макс. ток	Защита
SFBS-18-02	12/24 В	1,2 мм	1 м	18А(12В) 8А(24В) 6А(32В)	Противо-искровая



ПРЕДУПРЕЖДЕНИЕ Перед проведением работ с устройством во избежание травм, повреждений оборудования и ущерба окружающей среде отключайте цепи питания.

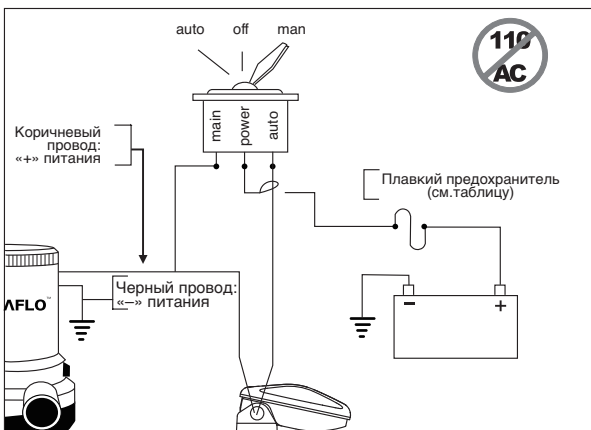
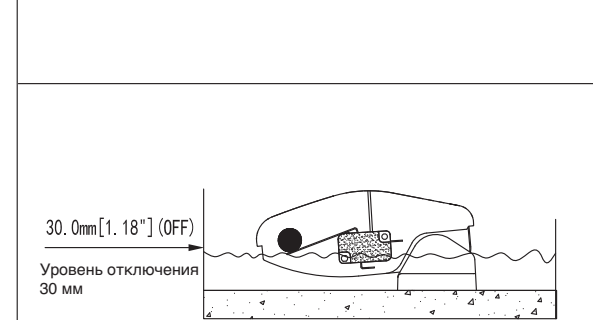
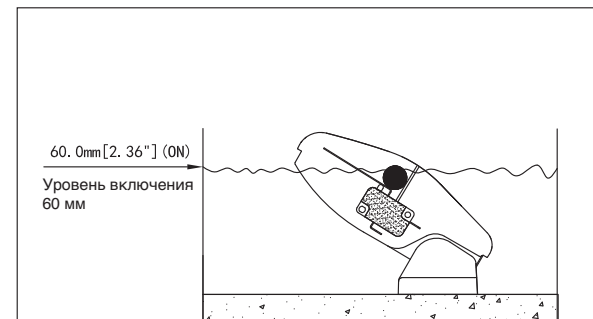
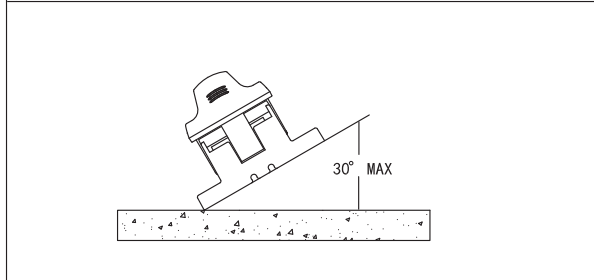
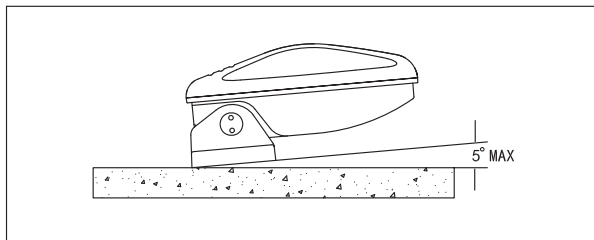

10

11

12

⚠ ВНИМАНИЕ!

Устройство предназначено ТОЛЬКО для работы в пресной или морской воде. Любая другая среда – агрессивная, едкая, вызывающая коррозию – может привести к повреждению оборудования и травмам.



1

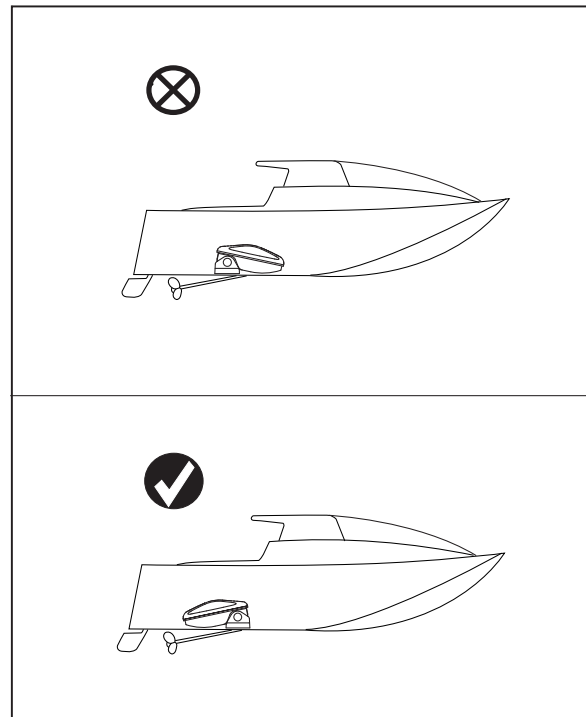

2

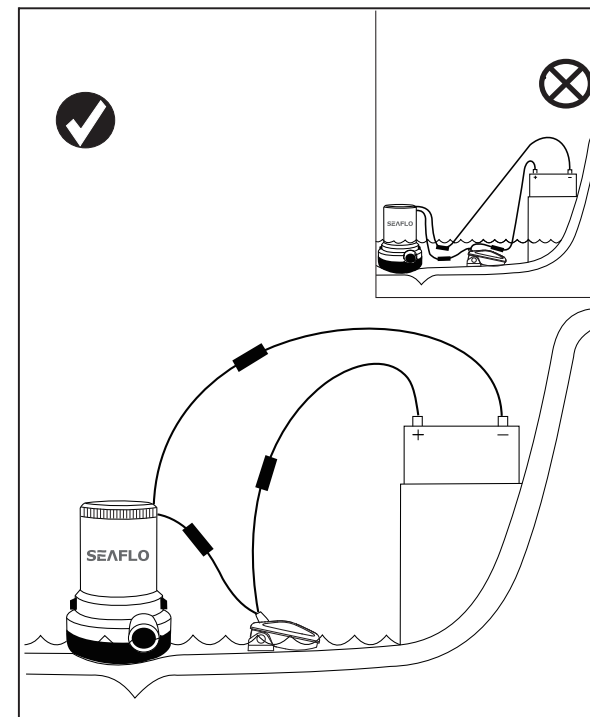

3

SEAFLO

Переключатель поплавковый
Руководство по применению

SFBS-18-02 CE

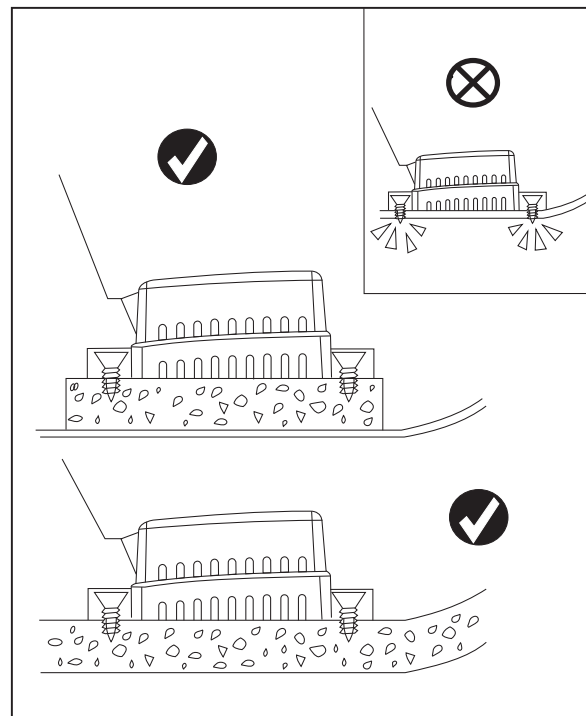

5

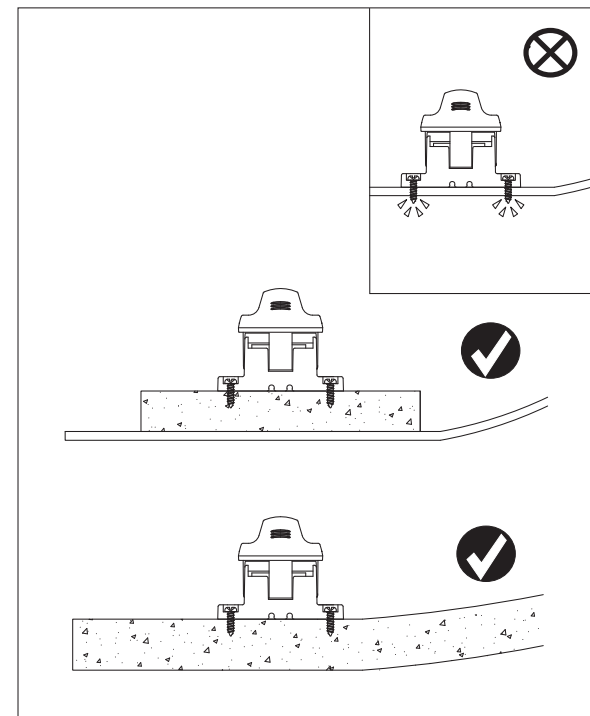

6